

NR 30 / 50

Niveauregler für Behältereinbau

lfd.Nr. Datum
IN - D - 101 - 05/23

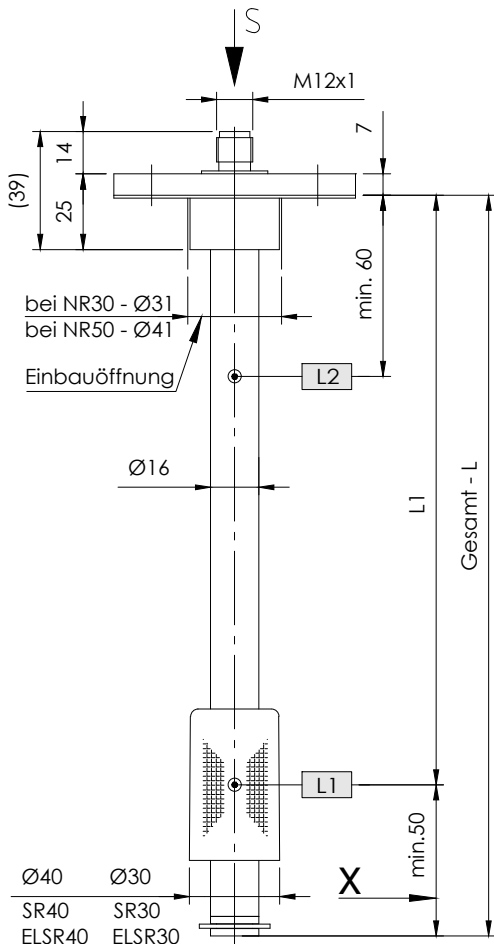

Bestellschlüssel

Bestell-Beispiel

NR30-SR30-L370-03-L1/300/S-T70Ö-MS-M12-24V

Behälter-anschluss:
Flansch NR30
Flansch NR50

Schwimmer-Typ
SR30
EL SR30
SR40
EL SR40

Gesamt-Länge-L
Schaltrohr (mm)

Niveauelement-Typ
OK = Kabelloser Kontakt (max. 500mm)
01 = Fest-Einfach
02 = Fest-Wechsler
03 = Einstellbar-Einfach
04 = Einstellbar-Wechsler (max. 2 Funktionen)

Schaltpunkt L1-L3/
mm von Dichtkante

Ö = Öffner
S = Schließer
W = Wechsler
Funktion bei steigendem Niveau

Steckverbindung:
M12 - 24V
3 pol. + PE
6 + PE-DIN 43651
6 pol. + PE

Betriebsspannung
VDC 10-36 = 24V
VAC 10-230 = 250V

Pt100
Pt1000
Thermokontakt

T10Ö
T40Ö
T50Ö
T60Ö (S)
T70Ö (S) (Vorzugsweise Öffner)
T80Ö (S)
T90Ö
(bei 2 Thermokontakten T1... - T2... angeben)

Ausführung:
MS - Messing
VA - Edelstahl
VAPA - Flansch - PA
- Schaltrohr - VA
(PA - Polyamid)

Ansicht S
Beispiel Flansch NR30/50 und Steckverbindung

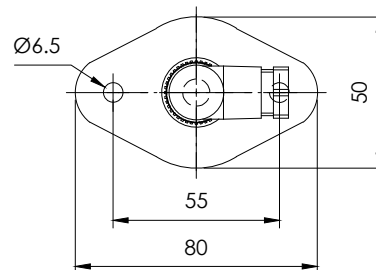

Mindestabstand der Kontakte
siehe Datenblatt IN-D-003/004.

X = L1 - L2 (01/03) + 1 Thermokontakt + 70mm
L1 - L2 (02/04) + 1 Thermokontakt + 80mm
L1 - L2 + Pt100 / 1000 + 60mm
Bei Bestellung Pt100 / 1000
Angabe Anschluss II / III / IV - Leiter

Beschreibung

Der Niveauregler Typ NR 30 / 50 für Behältereinbau ist ein berührungslos arbeitender Magnetschalter und dient zur Überwachung und Regelung von Flüssigkeitsständen und Temperaturen.

Im Schaltrohr befinden sich bistabile Schutzgaskontakte. Wahlweise fest angeordnet oder als Kontaktpatrone einstellbar auf einer Lochleiste montiert. Bei festen Kontakten müssen die Kontaktabstände und deren Funktion angegeben werden.

Kontaktpatronen können nachträglich in der Höhe verstellt werden. Die Funktion Öffner oder Schließer kann dabei durch 180° - Drehung der Patrone verändert werden.

Der im Schwimmer eingebaute Permanentmagnet schaltet bei Änderung des Niveaus die Kontakte. Die Schaltdifferenz (Hysterese) beträgt 4 mm. Zur Temperaturüberwachung und Regelung können Thermolemente, wie Pt100 / Pt1000 und Thermokontakte zusätzlich eingebaut werden.

Der Niveauregler ist bei nicht ansatzbildenden Medien wartungsfrei. Bei induktiven Verbrauchern ist eine Schutzschaltung vorzusehen (Freilaufdiode / RC-Glied)

Das Gerät darf nur von Fachpersonal montiert werden.

Max. Viskosität 150mm²/S

Technische Daten

Schaltrohr

Anschlussflansch

Nennndruck
Mediumtemperatur
Schwimmer

Mediumdichte
Niveauelemente

Betriebsspannung
Kontaktarten
Thermolement

Thermokontakt

Anzahl v. Funktionen
Einbaulage

Messing (MS), Edelstahl (VA)

max. L = 800mm
NR30 / NR50, (PA)
Polyamid mit Flachdichtung
1 bar max.

100°C max.
Hart Pu, Typ: SR30 / SR40
Keramik, Typ: ELSR30 / ELSR40
0,80 kg/dm³ min.

bistabil, Schließer / Öffner /
Wechsler
wahlweise fest oder einstellbar
250V AC / DC max.

Datenblatt: IN-D-003/004
Pt100 / Pt1000 DIN EN 60751
Datenblatt: IN-D-005
Schaltpunkt: ± 5K
Hysterese: 20K ± 5K
max. 3 einbaubar
senkrecht ± 30°

Technische Daten



GOLDAMMER
REGELUNGSTECHNIK GMBH

SCHÖLLERSHEIDER STR. 15
POSTFACH 10 02 17
D-40802 METTMANN

TELEFON 02104/12093
TELEFAX 02104/12028

www.Goldammer-Regelungstechnik.com
info@goldammer-regelungstechnik.com

Niveauregler

Steckervarianten und Anschlussbelegung

lfd.Nr. Datum
IN - D - 101 - 05/23

Standard Anschlussbelegung
Funktionen bei steigendem Niveau / Temperatur

Steckverbindung
M12 IP67
5-polig

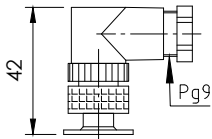

Steckverbindung
3+PE IP65
EN 175301-803
(DIN 43650)

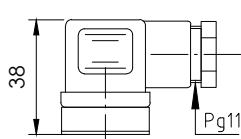

Steckverbindung
3 pol.+PE
IP67

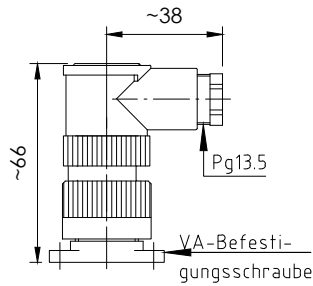

Steckverbindung
6+PE IP65
EN 175201-804
(DIN 43651)

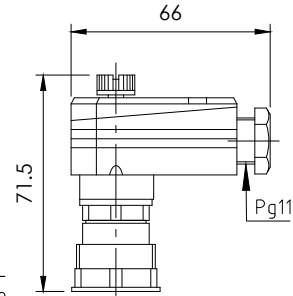

Steckverbindung
6 pol.+PE
IP67

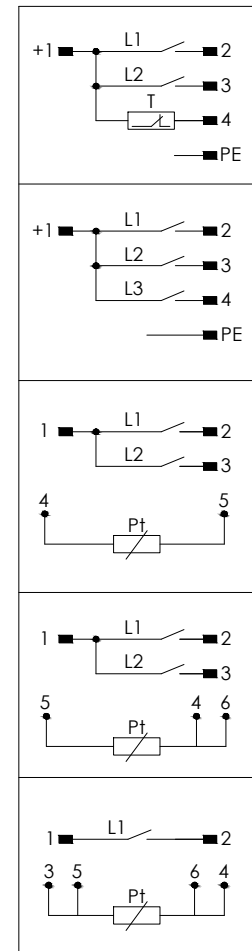
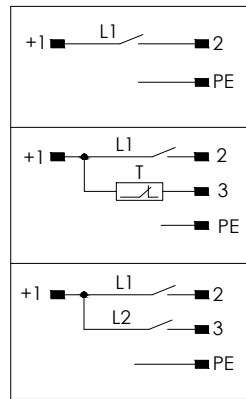
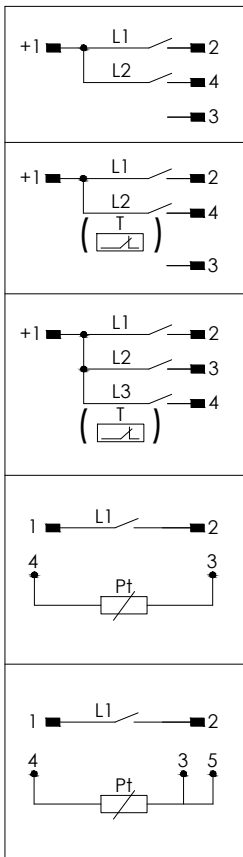
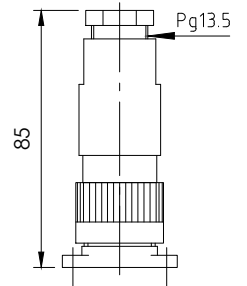

Schaltbild
02 = Fest-Wechsler / 04 = Einstellbar-Wechsler

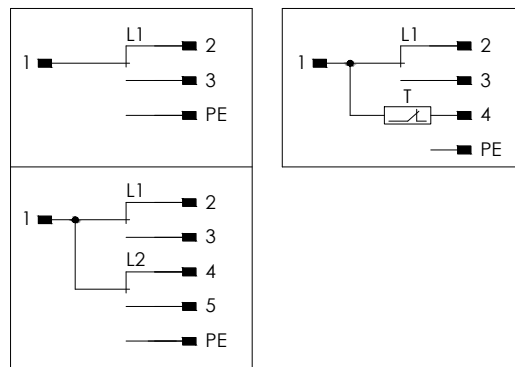

Schaltbild
02 = Fest-Wechsler /
04 = Einstellbar-Wechsler

