

NR 70

Niveauregler für Behältereinbau

lfd.Nr. Datum
IN - D - 105 - 07/23

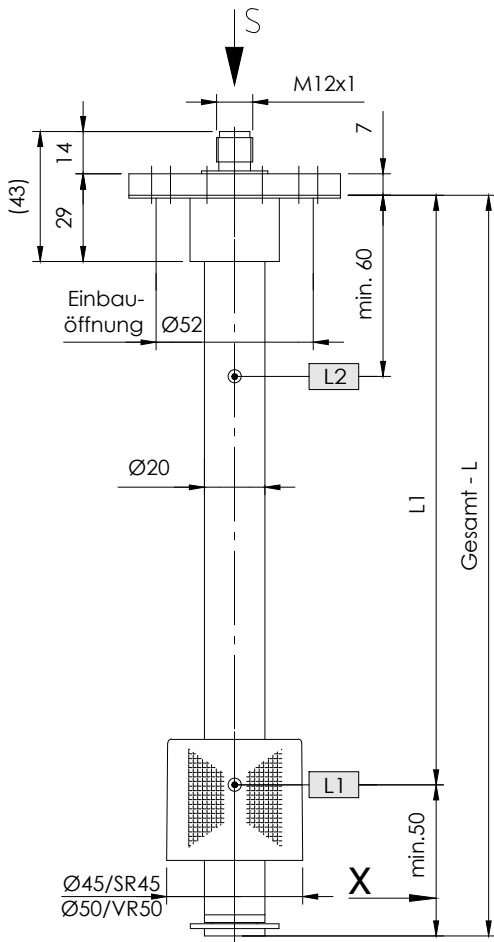

Mindestabstand der Kontakte
siehe Datenblatt IN-D-003/004.

X = L1 - L5 (01/03) + 1 Thermokontakt + 70mm
L1 - L4 (02/04) + 1 Thermokontakt + 80mm
L1 - L5 + Pt100 / 1000 + 60mm
 Bei Bestellung Pt100 / 1000
 Angabe Anschluss II / III / IV - Leiter

Bestellschlüssel

Bestell-Beispiel

NR70-SR45-L370-03-L1/300/S-T70Ö-MS-M12-24V

Behälter-anschluss:
Flansch NR70

Schwimmer-Typ
SR45
VR50

Gesamt-Länge-L
Schaltrohr (mm)

Niveaunkontakt-Typ
OK=Kabelloser Kontakt
(max.500mm)
01 = Fest-Einfach
02 = Fest-Wechsler
03 = Einstellbar-Einfach
04 = Einstellbar-Wechsler

Schaltpunkt L1-L3/
mm von Dichtkante
Ö = Öffner
S = Schließer
W = Wechsler
Funktion bei
steigendem Niveau

Steckverbindung:
M12 - 24V
3+PE-DIN 43650
3 pol. + PE
6+PE-DIN 43651
6 pol. + PE
HAN I
HAN II

Betriebsspannung
VDC 10-36 = 24V
VAC 10-230 = 250V

Ausführung:
MS -Messing
VA - Edelstahl
Schaltrohr, Flansch
VAPA - Flansch - PA
- Schaltrohr - VA
(PA - Polyamid)

Pt100
Pt1000
Thermokontakt
T10Ö
T40Ö
T50Ö
T60Ö (S)
T70Ö (S) (Vorzugsweise
Öffner)
T80Ö (S)
T90Ö
(bei 2 Thermokontakten
T1... - T2... angeben)

Ansicht S
Flansch NR70 mit Steckverbindung

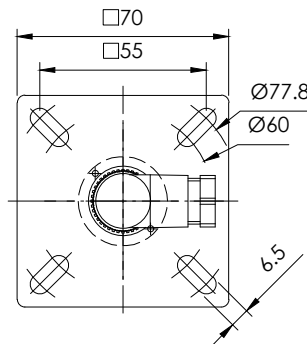

Beschreibung

Der Niveauregler Typ NR 70 für Behältereinbau ist ein berührungslos arbeitender Magnetschalter und dient zur Überwachung und Regelung von Flüssigkeitsständen und Temperaturen.

Im Schaltrohr befinden sich bistabile Schutzgaskontakte. Wahlweise fest angeordnet oder als Kontaktpatrone einstellbar auf einer Lochleiste montiert. Bei festen Kontakten müssen die Kontaktabstände und deren Funktion angegeben werden.

Kontaktpatronen können nachträglich in der Höhe verstellt werden. Die Funktion Öffner oder Schließer kann dabei durch 180° - Drehung der Patrone verändert werden.

Der im Schwimmer eingebaute Permanentmagnet schaltet bei Änderung des Niveaus die Kontakte. Die Schaltdifferenz (Hysterese) beträgt 4 mm. Zur Temperaturüberwachung und Regelung können Thermolemente, wie Pt100 / Pt1000 und Thermokontakte zusätzlich eingebaut werden.

Der Niveauregler ist bei nicht ansatzbildenden Medien wartungsfrei. Bei induktiven Verbrauchern ist eine Schutzschaltung vorzusehen (Freilaufdiode / RC-Glied)

Das Gerät darf nur von Fachpersonal montiert werden.

Max. Viskosität 320mm²/S

Technische Daten

Schaltrohr	Messing (MS), Edelstahl (VA) max. L = 2000mm
Anschlussflansch	NR70 - Edelstahl (VA) oder Polyamid (PA) mit Flachdichtung
Nennndruck	1 bar max.
Mediumtemperatur	100°C max.
Schwimmer	Hart Pu, Typ: SR45 Edelstahl, Typ: VR50
Mediumdichte	0,80 kg/dm ³ min.
Niveaunkontakte	bistabil, Schließer / Öffner / Wechsler wahlweise fest oder einstellbar
Betriebsspannung	250V AC /DC max.
Kontaktdaten	Datenblatt: IN-D-003/004
Thermolement	Pt100 / Pt1000 DIN EN 60751 Datenblatt: IN-D-005
Thermokontakt	Schaltpunkt: ± 5K Hysterese: 20K ± 5K
Anzahl v. Funktionen	max. 5 einbaubar
Einbaulage	senkrecht ± 30°

Technische Daten



GOLDAMMER
REGELUNGSTECHNIK GMBH

SCHÖLLERSHEIDER STR. 15
POSTFACH 10 02 17
D-40802 METTMANN

TELEFON 02104/12093
TELEFAX 02104/12028

www.Goldammer-Regelungstechnik.com
info@goldammer-regelungstechnik.com

Niveauregler

Steckervarianten und Anschlussbelegung

lfd.Nr. Datum
IN - D - 105 - 07/23

Standard Anschlussbelegung
Funktionen bei steigendem Niveau / Temperatur

Steckverbindung
M12 IP67
5-polig

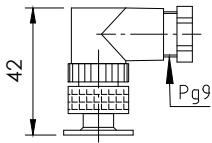

Steckverbindung
3+PE IP65
EN 175301-803
(DIN 43650)

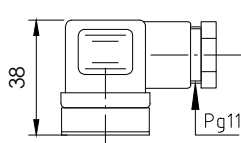

Steckverbindung
3 pol.+PE
IP67

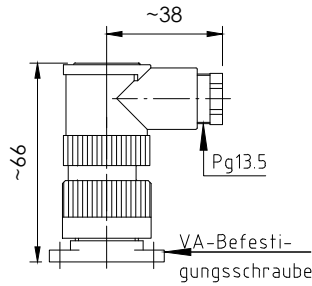

Steckverbindung
6+PE IP65
EN 175201-804
(DIN 43651)

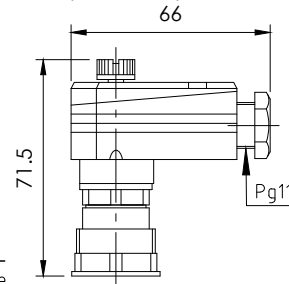

Steckverbindung
6 pol.+PE
IP67

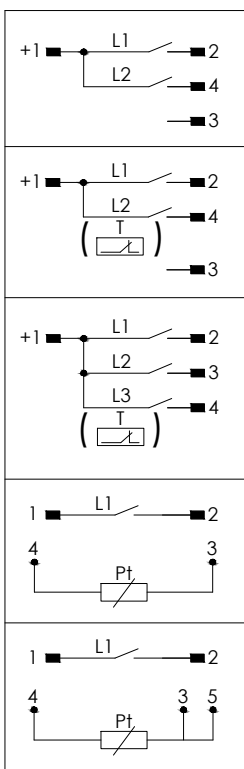
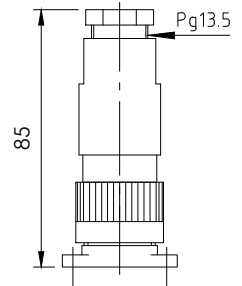

Schaltbild
02 = Fest-Wechsler /
04 = Einstellbar-Wechsler

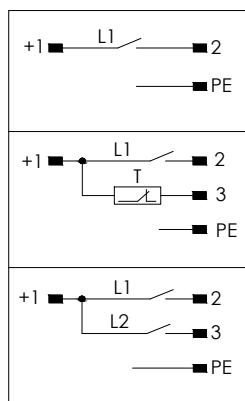

Schaltbild
02 = Fest-Wechsler / 04 = Einstellbar-Wechsler

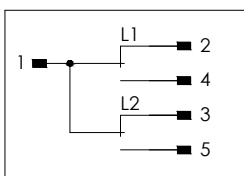
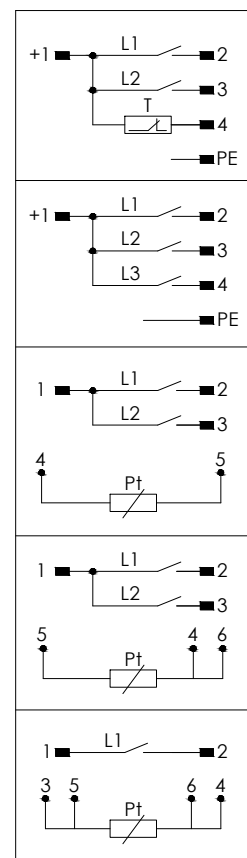
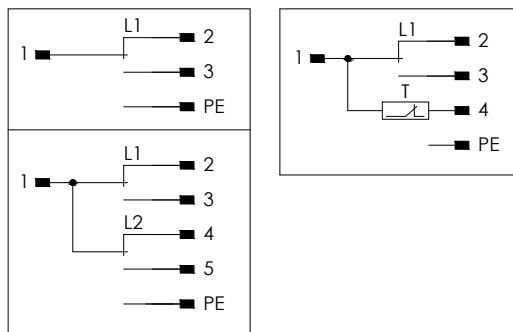

Steckverbindung
HAN II
IP65

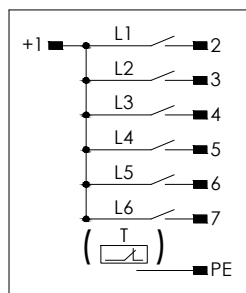
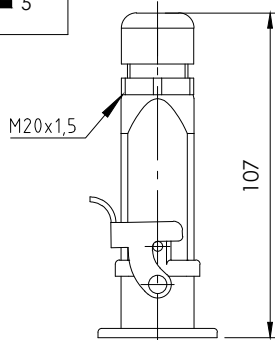

Steckverbindung
HAN I
IP65

